

ТЕХНОЛОГИЧЕСКАЯ КАРТА

на подготовку основания под нанесение декоративной штукатурки.
В качестве строительного основания – ГКЛ/Аквапанель.
Используемые вспомогательные материалы – грунт, шпаклевка, грунт.

СОГЛАСОВАНО		УТВЕРЖДАЮ	
_____		_____	
ДОЛЖНОСТЬ		ДОЛЖНОСТЬ	
подпись	ФИО	подпись	ФИО
« »	2024г.	« »	2024г.

Шифр: №ТК-095

г. Санкт-Петербург
2024г.

СОДЕРЖАНИЕ ТЕХНОЛОГИЧЕСКОЙ КАРТЫ

СОДЕРЖАНИЕ ТЕХНОЛОГИЧЕСКОЙ КАРТЫ	2
ЛИСТ СОГЛАСОВАНИЯ	3
ЛИСТ ОЗНАКОМЛЕНИЯ	4
1. ОБЛАСТЬ ПРИМЕНЕНИЯ	5
1.1. Общие данные	5
1.2. Перечень нормативной документации	5
2. ОБЩИЕ ПОЛОЖЕНИЯ	6
2.1. Основание для разработки ТК	6
2.2. Описание используемых материалов	6
3. ОРГАНИЗАЦИЯ И ТЕХНОЛОГИЯ ВЫПОЛНЕНИЯ РАБОТ	10
3.1. Состав рабочего звена	10
3.2. Подготовительные работы	10
3.3. Основной этап	10
3.3.1. Подготовка основания	10
3.3.2. Грунтовка оснований	11
3.3.3. Нанесение финишной шпаклевки	12
3.3.4. Заключительный этап	14
4. ТРЕБОВАНИЯ К КАЧЕСТВУ И ПОРЯДОК ПРИЕМКИ РАБОТ	14
4.1.1. Контроль качества работ по грунтованию оснований	14
4.1.2. Контроль качества шпатлевочных работ	15
5. ПОТРЕБНОСТЬ В МАТЕРИАЛЬНО-ТЕХНИЧЕСКИХ РЕСУРСАХ	18
6. ТРЕБОВАНИЯ ОХРАНЫ ТРУДА	21

Изн. № подл.	Подп. и дата	Взам. инв. №				Лист
					№ТК-095	2
Изм.	Лист	№ докум.	Подп.	Дата		

ЛИСТ СОГЛАСОВАНИЯ

№	Наименование организации, должность	Ф.И.О.	Дата	Подпись
1				
2				
3				
4				
5				
6				
7				
8				
9				
10				
11				
12				
13				
14				
15				
16				

Взам. инв. №	
Подп. и дата	
Инв. № подл.	

Изм.	Лист	№ докум.	Подп.	Дата					

№ТК-095

Лист

3

- ГОСТ 31357-2007 «Смеси сухие строительные на цементном вяжущем. Общие технические условия».
- ГОСТ 33083-2014 «Смеси сухие строительные на цементном вяжущем. Технические условия».
- СП 71.13330.2017 «Изоляционные и отделочные покрытия».

При разработке настоящей ТК использованы рекомендации:

- МДС 12-29.2006 «Методические рекомендации по разработке и оформлению технологической карты»;
- СП 48.13330.2019 «Организация строительства»;
- СТО НОСТРОЙ 2.33.51-2011 «Организация строительного производства. Подготовка и производство строительных и монтажных работ».
- ГОСТ Р 59123 «Система стандартов безопасности труда (ССБТ). Средства индивидуальной защиты. Общие требования и классификация»;
- СП 12-136-2002 «Решения по охране труда и промышленной безопасности в проектах организации строительства и проектах производства работ».

2. ОБЩИЕ ПОЛОЖЕНИЯ

2.1. Основание для разработки ТК

ТК разработана на основании следующих документов:

- технического задания и договора с производителем;
- технической спецификации, предоставленной производителем гидроизоляции «PLITONIT».

2.2. Описание используемых материалов

2.2.1. Грунтовки для грунтования стен, полов и потолков на цементной, цементно-известковой и гипсовой основе

При грунтовании стен, полов и потолков на цементной, цементно-известковой и гипсовой основе, гипсокартонных листов перед применением растворных смесей на цементной и гипсовой основе, окраской и оклейкой обоями применяются следующие виды грунтовок линейки продукции MC Bauchemie:

- PLITONIT Готовый грунт (PROFI) – праймер для внутренних и наружных работ.
- PLITONIT Грунт 1 (PROFI) – праймер-концентрат для внутренних и наружных работ.
- PLITONIT Грунт Базовый – композиция грунтовочная вододисперсионная.
- PLITONIT АкваГрунт – праймер-концентрат для влажных помещений и поверхностей, подверженных образованию плесени и грибка.

PLITONIT Готовый грунт (PROFI) предназначен для грунтования стен, полов и потолков на цементной, цементно-известковой и гипсовой основе, гипсокартонных листов перед применением растворных смесей на цементной и гипсовой основе, окраской и оклейкой обоями с целью снижения водопоглощения основы, преждевременного оттока воды и обеспыливания основания перед проведением внутренних и наружных работ. Фасовка - пластиковое канистра 3 л, 10 л; пластиковое ведро 10 кг. Готов к применению. Расход материала 100-200 мл праймера на 1 м² в зависимости от впитывающей способности основания.

Взам. инв. №	
Подп. и дата	
Инв. № подл.	

Изм.	Лист	№ докум.	Подп.	Дата

№ТК-095

Лист

6



Рис.2. Общий вид упаковки PLITONIT Готовый грунт (PROFI)

PLITONIT Грунт 1 (PROFI) предназначенный для выполнения широкого перечня работ. Грунтовка полов на цементной, гипсовой и гипсоцементной основе. Грунтовка стен, оштукатуренных гипсовыми, цементными, цементно-известковыми материалами, гипсокартонных листов перед применением растворных смесей, а также перед окраской и оклейкой обоями. Снижает водопоглощение основы, преждевременный отток воды и обеспыливает основание. Для внутренних и наружных работ. Фасовка - пластиковая канистра 0,9 л, 3 л, 10 л. Концентрат - разбавление 1:5. Расход материала 120-300 мл на 1 м² разбавленного праймера в зависимости от области применения.



Рис.3. Общий вид упаковки PLITONIT Грунт 1 (PROFI)

PLITONIT Грунт Базовый предназначен для грунтования стен, полов и потолков на цементной, цементно-известковой и гипсовой основе, гипсокартонных листов перед применением растворных смесей на цементной и гипсовой основе, окраской и оклейкой обоями с целью снижения водопоглощения основы, преждевременного оттока воды и обеспыливания основания перед проведением внутренних и наружных работ. Фасовка - пластиковое канистра 3 л, 10 л. Расход материала 100-200 мл праймера на 1 м² в зависимости от впитывающей способности основания.



Рис.4. Общий вид упаковки PLITONIT Грунт Базовый

PLITONIT AquaГрунт предназначен для грунтования чувствительных к влаге оснований, оснований во влажных помещениях (ванные, кухни, подвалы), а также оснований, подверженных образованию плесени и грибка. Для грунтования стен, полов и потолков на цементной, цементно-известковой или гипсовой основе, гипсокартонных листов во влажных помещениях перед последующей отделкой растворными смесями на цементной и гипсовой основе, окраской. Используется с целью снижения водопоглощения основы и преждевременного оттока воды из отделочных смесей, для улучшения сцепления материалов с основой, связывания пыли, снижения расхода ЛКМ, уменьшения риска образования грибка

Взам. инв. №	
Подп. и дата	
Инв. № подл.	

Изм.	Лист	№ докум.	Подп.	Дата

№ТК-095

Лист

7

и плесени перед проведением внутренних и наружных работ. В составе содержит биоцидные добавки. Фасовка - пластиковое канистра 0,9 л, 3 л, 10 л. Концентрат - разбавление 1:4. Расход материала 150-250 мл на 1 м² разбавленного праймера в зависимости от области применения.



Рис.5. Общий вид упаковки PLITONIT АкваГрунт

2.2.2. Финишные шпаклевки

При устройстве финишной шпаклевки на полимерной основе для стен и потолков поверх штукатурного слоя применяются следующие виды сухих семей линейки продукции MC Bauchemie:

- Финишная шпаклевка на полимерной основе для стен и потолков PLITONIT Кп Pro.
- Финишная белая шпаклевка на полимерной основе для стен и потолков PLITONIT ФинишСлой.

PLITONIT Кп Pro предназначен для выравнивания стен и потолков из бетона, штукатурок на гипсовой и цементной основе, гипсокартонных листов, деревянных оснований и заполнения швов гипсокартонных листов в сухих помещениях. Возможно нанесение выравнивающего слоя шпаклёвки Кп Pro на сложные основания (поверхности, окрашенные масляной краской, старую плитку). Шпаклевка рекомендована как для ручного, так и для машинного нанесения, может использоваться для выравнивания поверхностей под обои и окраску. Применение специального гидрофобного полимера в составе повысило стойкость шпаклевки к грунтам и обойному клею.

Таблица №1. Технические характеристики PLITONIT Кп Pro

Цвет	белый
Толщина слоя за одно нанесение: <input type="checkbox"/> сплошное выравнивание <input type="checkbox"/> частичное выравнивание	от 0,1 до 3 мм от 0,1 до 5 мм
Фракция заполнителя	0,1-0,2 мм
Расход материала при толщине слоя в 1 мм	1,0-1,2 кг/м ²
Количество воды <input type="checkbox"/> на 1 кг смеси <input type="checkbox"/> на 3 кг смеси <input type="checkbox"/> на 20 кг смеси	0,35-0,40 л 1,05-1,2 л 7,0-8,0 л
Жизнеспособность нанесенной растворной смеси	не менее 30 мин
Прочность сцепления с основанием в возрасте 7 суток	не менее 0,7 МПа
Температурный режим производства работ	от +5°С до +30°С
Время использования готовой растворной смеси в герметично закрытой таре	не более 7 суток
Возможность шлифовки, покраски и нанесения 2-го слоя	через 6 часов
Водостойкость	не водостойкая
Удельная эффективная активность естественных радионуклидов	не более 370 Бк/кг

Взам. инв. №	
Подп. и дата	
Инв. № подл.	

Изм.	Лист	№ докум.	Подп.	Дата

№ТК-095

Лист

8



Рис.6. Общий вид упаковки PLITONIT Кп Pro

PLITONIT ФинишСлой предназначен для финишного выравнивания стен и потолков, под обои и окраску. Подходит как для ручного, так и для машинного нанесения. Рекомендована в том числе для учебно-воспитательных заведений, детских, дошкольных, школьных и медицинских учреждениях (в т.ч. лечебно-профилактических и санаторно-курортных). Шпаклёвка рекомендована как для ручного, так и для машинного нанесения, может использоваться для выравнивания поверхностей под обои и окраску. Применение специального гидрофобного полимера в составе повысило стойкость шпаклёвки к грунтам и обойному клею. Толщина слоя за одно нанесение: до 5 мм. Меньшая фракция и более плотная структура смеси позволяет получить идеально гладкую поверхность.



Рис. 7. Общий вид упаковки PLITONIT ФинишСлой

Таблица №2. Технические характеристики PLITONIT ФинишСлой

Цвет	белый
Толщина слоя за одно нанесение	от 0,2 до 5 мм
Фракция заполнителя	0,2 мм
Расход материала при толщине слоя в 1 мм	1,2 кг/м ²
Количество воды	0,34-0,38 л
<input type="checkbox"/> на 1 кг смеси	6,8-7,6 л
<input type="checkbox"/> на 20 кг смеси	
Время корректировки нанесенной растворной смеси	не менее 20 мин
Прочность сцепления с основанием в возрасте 3 суток	не менее 0,3 МПа
Температурный режим производства работ	от +5°C до +30°C
Время использования готовой растворной смеси в герметично закрытой таре	не более 7 суток
Возможность шлифовки, покраски и нанесения 2-го слоя	через 6 часов
Водостойкость	не водостойкая
Удельная эффективная активность естественных радионуклидов	не более 370 Бк/кг

Взам. инв. №	
Подп. и дата	
Инв. № подл.	

Изм.	Лист	№ докум.	Подп.	Дата
------	------	----------	-------	------

№ТК-095

Лист

9

3. ОРГАНИЗАЦИЯ И ТЕХНОЛОГИЯ ВЫПОЛНЕНИЯ РАБОТ

3.1. Состав рабочего звена

Таблица 3. Состав рабочего звена

Профессия(должность)	Количество человек	Документы
Начальник участка / производитель работ	1	Приказ о закреплении за объектом, удостоверения по ОТ, ПБ
Штукатур	По мере необходимости	Квалификационное удостоверение, удостоверение по ОТ
Маляр /разнорабочий	По мере необходимости	Квалификационное удостоверение, удостоверение по ОТ

3.2. Подготовительные работы

До начала производства работ необходимо провести комплекс организационно-технических мероприятий, в том числе:

- назначить ответственного исполнителя работ;
- ознакомить рабочих с чертежами рабочей документации, данной технологической картой;
- провести целевой инструктаж рабочих под роспись с записью в журнал регистрации охраны труда, электро- и пожаробезопасности;
- произвести обучение рабочих способу применения материалов;
- провести приемку строительного основания в соответствии с требованиями с оформлением акта (проверить сопряжений с другими конструкциями, проверить прочность и температуру основания); передача строительного основания оформляется актом приема-передачи выполненных работ;
- оформить акт-допуск для производства строительно-монтажных работ;
- доставить на рабочее место необходимые материалы, инструмент;
- очистить рабочие места от мусора и посторонних предметов, мешающих выполнению работ.
- выставить ограждение в местах проведения работ;
- организовать место для временного размещения склада материалов;
- организовать освещение места производства работ при его отсутствии;
- обеспечить доступ к электроснабжению, водоснабжению и канализации;
- провести входной контроль используемых материалов.

Примечание: входной контроль предусматривает: проверку наличия сопроводительной документации, включая гигиенический сертификат и сертификат соответствия, осмотр оборудования, деталей, строительных изделий с целью установления соответствия рабочим чертежам, проверку маркировки и комплектности, осмотр материалов и оборудования на предмет отсутствия трещин, сколов, рисок и других механических повреждений, выборочную проверку геометрических размеров.

Входной контроль материалов и оборудования фиксируется в журнале верификации закупленной продукции (согласно ГОСТ 24297-2013, приложение А).

3.3. Основной этап

3.3.1. Подготовка основания

Основание должно отвечать требованиям СП 71.13330.2017. Поверхность основания (перед нанесением ремонтных составов) должна быть сухой и полностью очищена от загрязнений (масло, жир, моющие средства, битум и т.д.) и других ухудшающих адгезию

Взам. инв. №	
Подп. и дата	
Инв. № подл.	

Изм.	Лист	№ докум.	Подп.	Дата

№ТК-095

Лист

10

веществ. Рекомендуется обеспыливать промышленным пылесосом непосредственно перед нанесением.

Способ очистки, сжатым воздухом / водой под давлением, уточняется по месту. Излишки воды удаляются с поверхности сжатым воздухом от компрессора, имеющего маслоотделитель, или поролоновой губкой.

Не подлежащие грунтованию прилегающие элементы (окна, двери и т.д.) рекомендуется защитить от загрязнений малярной лентой. В местах, подверженных длительному или частому увлажнению (например, на цоколях), должны быть исключены капиллярный подсос и поступление влаги со стороны основания, для чего необходимо убедиться в том, что выполнена надлежащая гидроизоляция.

3.3.2. Грунтовка оснований

Перед применением готового к применению праймера его необходимо тщательно перемешать.

Для разбавления концентрата использовать воду из питьевого водоснабжения. Перед разбавлением и применением праймер необходимо тщательно перемешать. Разбавлять водой в следующей пропорции:

- PLITONIT Грунт 1 (PROFI) - перед использованием отделочных смесей и оклеиванием в соотношении 1:4-1:5; перед использованием ровнителей и окраской в соотношении 1:2-1:4.
- PLITONIT АкваГрунт - перед использованием отделочных смесей и оклеиванием в соотношении 1:4; перед использованием ровнителей и окраской в соотношении 1:2-1:4.

Вертикальные поверхности грунтуются валиком, кистью или с помощью распылителя.



Рис. 8. Схема организации работ по нанесению грунта на основание

Если грунт впитался в основание за 5-10 минут и высох, необходимо повторное грунтование. Повторное грунтование и отделочные работы выполнять после полного

Взам. инв. №	
Подп. и дата	
Инв. № подл.	

Изм.	Лист	№ докум.	Подп.	Дата

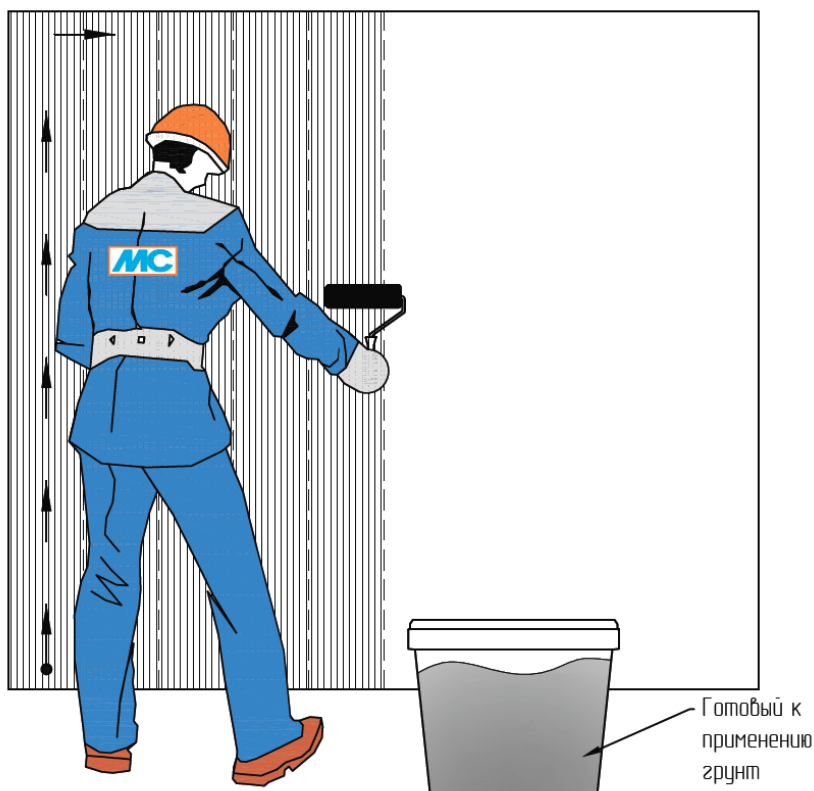
№ТК-095

Лист

11

высыхания первого слоя грунта. Время высыхания между слоями зависит от типа основания и температурных условий. Повторное грунтование выполнять приблизительно через 30-60 минут после нанесения первого слоя. Критерием оценки готовности поверхности к повторному грунтованию является отсутствие следов намокания на приложенном к обработанной поверхности листке бумаги.

В процессе производства работ грунт рекомендуется периодически перемешивать. Инструмент и емкости сразу после применения промыть водой. Указанные на упаковке характеристики действительны при температуре окружающей среды $20\pm 2^{\circ}\text{C}$, относительной влажности воздуха $60\pm 10\%$.

3.3.3. Нанесение финишной шпаклевки

Важно! Перед нанесением финишной шпаклевки основание необходимо прогрунтовать согласно требованиями раздела 3.3.2 данной технологической карты

Для затворения сухой смеси использовать воду из питьевого водоснабжения. Соотношение при смешивании: на 1 кг сухой шпаклевочной смеси требуется 0,34-0,38 л воды.

Сухую смесь засыпать в заранее отмеренное количество воды комнатной температуры и перемешать в течение 2-3 минут с помощью электромиксера или электродрели с насадкой, с частотой вращения не более 600 об/мин, до получения однородной консистенции без комков. Дать растворной смеси отстояться 5-10 минут и повторно перемешать. При повторном перемешивании разрешается добавление воды до максимального значения вышеуказанного соотношения. Время использования готовой растворной смеси в герметично закрытой таре до 7 суток.



Рис. 9. Организация работ по затворению сухой шпаклевочной смеси

Растворную смесь наносится вручную с помощью правила или шпателя (см. Рис. 10). Правило или широкий шпатель используется для нанесения готовой шпаклевки на стену и узкий шпатель для укладки смеси из емкости на инструмент нанесения. Для нанесения смеси на швы между ГКЛ использовать шпатель подходящего размера.

Взам. инв. №	
Подп. и дата	
Инв. № подл.	

Изм.	Лист	№ докум.	Подп.	Дата

№ТК-095

Лист

12

Важно! Для исключения повреждения основания из ГКЛ при необходимости снятия (демонтажа) декоративной штукатурки, финишная шпаклевка наносится по всей площади ГКЛ, а не только при заделке стыков листов.



Рис. 10. Организация работ по нанесению шпаклевочной смеси

Мазки лучше наносить перпендикулярно друг другу.

Рекомендуемая толщина одного слоя нанесения от 2,0 до 3,0 мм, максимальная толщина за одно нанесение – 5,0 мм.

Шпаклевку необходимо разравнивать сразу же после нанесения.

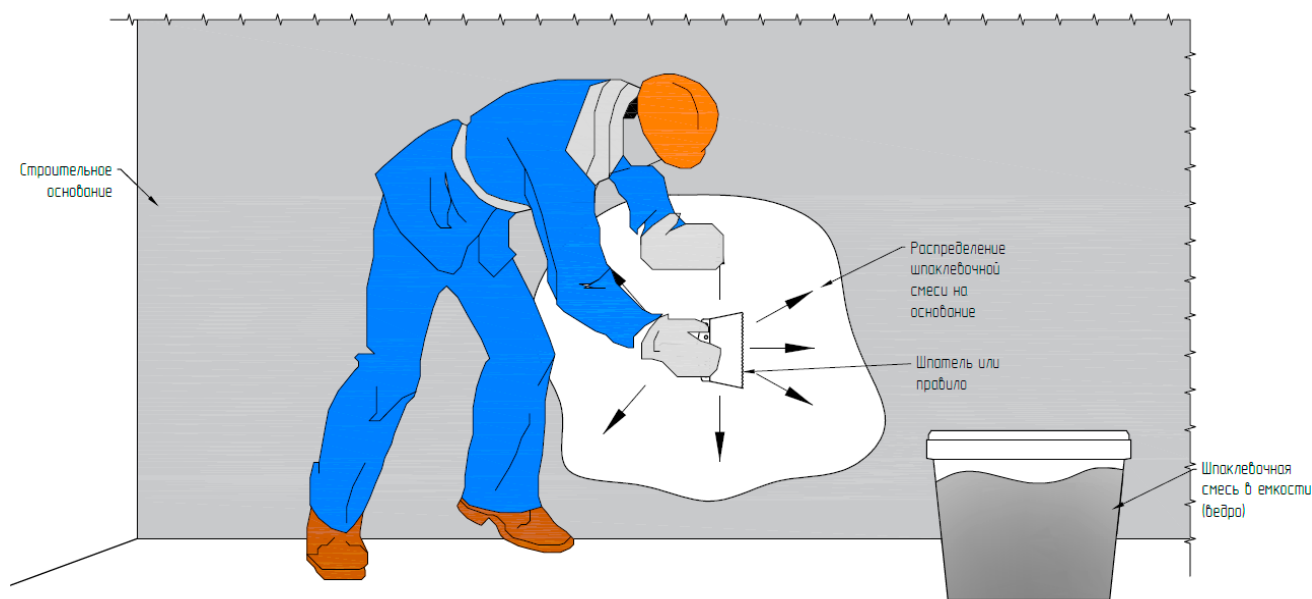
В процессе производства работ рекомендуется периодически перемешивать растворную смесь, но дополнительное разбавление водой запрещается.

При нанесении шпаклевки в несколько слоев необходимо убедиться в том, что предыдущий слой полностью высох. Время высыхания зависит от толщины слоя, впитывающей способности основания, вентиляции и температуры воздуха.

В случае затирки швов между гипсокартонными листами растворная шпаклевочная смесь наносится встык гипсокартонного листа и выемки под головки шурупов (см. Рис. 11. 1). Армирующая лента располагается по центру стыка и плотно вдавливается шпателем по всей длине шва (см. Рис. 11. 2). Затем наносится дополнительное количество шпаклевки и окончательно выравнивается (см. Рис. 11. 3).



Рис. 11. Порядок шпаклевки швов между листов ГКЛ (ГВЛ) с использованием армирующей сетки

После высыхания, неровности удалить при помощи шлифовального инструмента. Шлифовальный инструмент надо использовать с осторожностью, без нажима, для исключения

Взам. инв. №	
Подп. и дата	
Инв. № подл.	

Изм.	Лист	№ докум.	Подп.	Дата

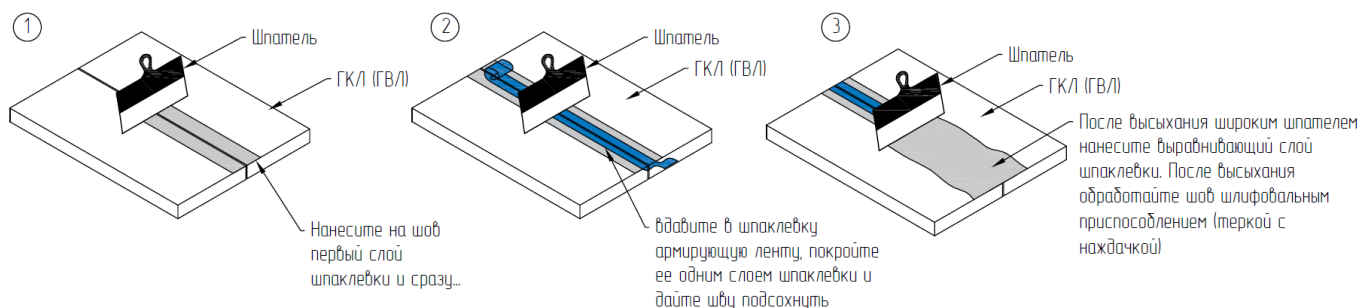
№ТК-095

Лист
13

появления царапин. В качестве инструмента для финишной обработки ошпаклеванной поверхности можно использовать кусок штукатурной сетки из стекловолокна с ячейкой 2х2мм или 5х5мм, использовать без нажима.

Рекомендуемая зернистость шлифовальных шкур: P120-P180 – под обои, P240-P280 – под окраску.



Рис. 12. Схема организации работ

Важно! Перед нанесением декоративной штукатурки основание необходимо прогрунтовать согласно требованиями раздела 3.3.2 данной технологической карты.

3.3.4. Заключительный этап

В заключительный этап строительства производится:

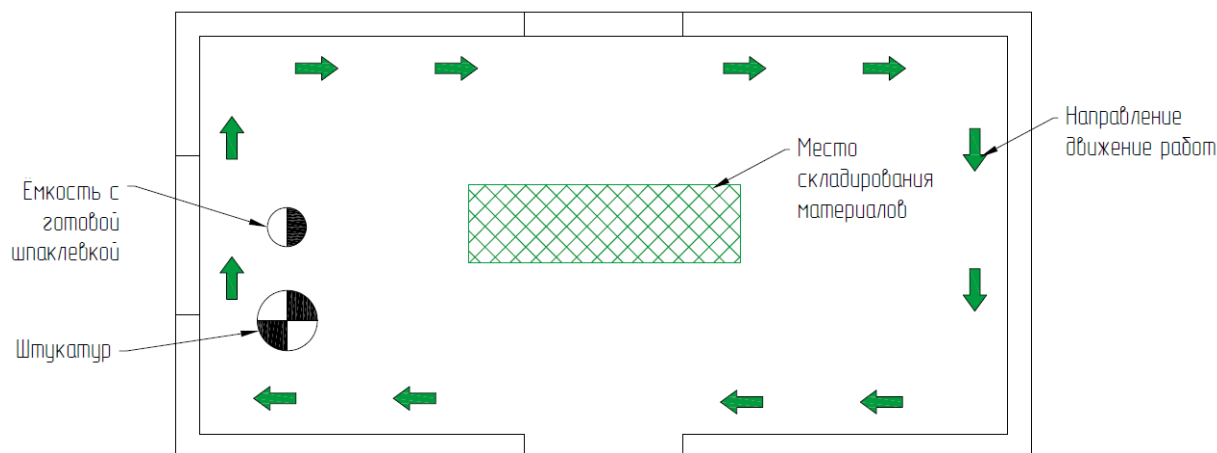
- уборка и вывоз мусора;
- снятие ограждений места проведения работ;
- уборка мест производства работ, вывоз инструментов, строительных материалов и оборудования со строительной площадки;
- сдача - приемка выполненных работ Заказчику.

4. ТРЕБОВАНИЯ К КАЧЕСТВУ И ПОРЯДОК ПРИЕМКИ РАБОТ

4.1.1. Контроль качества работ по грунтованию оснований

При производстве отделочных работ осуществляется следующий контроль:

- контроль качества поступающих на стройплощадку материалов;
- контроль качества подготовки поверхности оснований;
- контроль качества готовой адгезионной грунтовки;
- контроль качества нанесения адгезионной грунтовки.

На каждую единицу тары должна быть прикреплена этикетка, на которой указывают:

- наименование предприятия-изготовителя;
- товарный знак и адрес;
- номер партии и дату выпуска;
- массу нетто;
- срок хранения;
- краткие сведения о применении.

Пооперационный контроль должен включать:

- правильность хранения материалов;
- качество поверхности, подлежащей грунтованию;

Изм.	Лист	№ докум.	Подп.	Дата
Изн. № подл.	Подп. и дата	Взам. инв. №		

№ТК-095

Лист

14

– соблюдение технологии нанесения грунтовок.

Грунтовки необходимо перед применением тщательно перемешивать. Несоблюдение этого условия приводит к неполному высыханию грунтовочного слоя.

При грунтовании контролируют степень высыхания и визуальным осмотром равномерность слоя грунтовки и сорность.

Грунтовка должна иметь тонкий равномерный слой без пропусков, потеков и других дефектов.

Для контроля качества огрунтованной поверхности необходимо в нескольких местах произвести распыление воды: если вода не впитывается в поверхность, а стекает мелкими каплями вниз (участок около 50 см) – грунтование произведено качественно. Если вода не стекает вниз, а впитывается в основание – необходимо повторить работы по грунтованию.

Приемка огрунтованной поверхности завершается подписанием акта представителями производителя работ, проектной организацией, инспектирующими организациями и Заказчиком.

Приемочный контроль осуществляют: работники службы качества, мастер (прораб), представители технадзора Заказчика.

Приёмка ремонтных работ производится после визуального осмотра (внешний вид, отсутствие неровностей).

Результатом приемки является подписание акта освидетельствования скрытых работ.

4.1.2. Контроль качества шпатлевочных работ

При производстве шпатлевочных работ необходимо провести проверку соответствия основания требованиям, представленным в таблице 4 (табл. 7.2 СП 71.13330). В случае установления наличия недостатков основания необходимо принять меры для их устранения, а также защитить основание от попадания прямых солнечных лучей в момент нанесения и до полного высыхания шпатлевочного покрытия.

Таблица 4.

№	Контролируемый параметр	Описание	Контроль (метод, объем, допустимое отклонение)	Меры по устранению дефектов
1	2	3	4	5
1	Наличие инородных веществ и включений на поверхности	Проверяют на наличие: инородных веществ на поверхности основания (грязь, брызги раствора, остатки древесины от опалубки и др.); известковые высолы на поверхности.	Сплошной визуальный осмотр, наличие инородных веществ и включений не допускается	Удалить механическим способом или придать шероховатость (металлической щеткой, скребком и др.)
2	Запыленность основания	Проводят по поверхности рукой и устанавливают наличие пыли и грязи	Сплошной визуальный осмотр, наличие пыли и грязи не допускается	Удаляют пыль и грязь

Взам. инв. №	
Подп. и дата	
Инв. № подл.	

Изм.	Лист	№ докум.	Подп.	Дата	№ТК-095	Лист
						15

№	Контролируемый параметр	Описание	Контроль (метод, объем, допустимое отклонение)	Меры по устранению дефектов
1	2	3	4	5
3	Поверхностная прочность основания	Проводят по основанию острым краем металлического инструмента (шпатель, кельма и т.д.), при этом отмечают откалывание, осыпание. Отслаивание определяют методом простукивания.	Инструментальный, не менее пяти измерений на каждые 100 м2 поверхности, осыпание не допускается	Отслаивающиеся участки необходимо удалить. Слабые основания очищают до прочного слоя и (или) наносят грунтовочный состав
4	Впитывающая способность основания	Наносят чистую воду хорошо смоченной щеткой или валиком, если через 2 мин по стене еще скатывается вода или цвет основания не меняется, причинами могут быть: присутствие на основании остатков опалубочной смазки; превышение допустимых значений влажности основания; присутствие веществ, повышающих гидрофобность поверхности; присутствие мягких и отслаивающихся частей основания.	Визуальный, не менее трех измерений на каждые 100 м2 поверхности, неоднородность не допускается	Загрязненную смазкой поверхность очищают водой и щеткой с добавлением чистящих средств, после чего промывают чистой водой. Возможна также механическая чистка
5	Влажность основания	Остаточную влажность верхнего слоя (20-30 мм) основания измеряют аттестованным влагомером	Инструментальный, не менее трех измерений на каждые 100 м2 поверхности, влажность основания - не более 5% по массе	Выдержать технологическую паузу в летний период не менее четырех недель, в зимний период - не менее 60 дней при температуре от 0°C до 5°C после отделения опалубки
6	Температура основания	Измерения проводят контактным термометром	Инструментальный, не менее трех измерений на каждые 100 м2 поверхности, температура основания - от 5°C до 30°C	Организуют обогрев или защиту от прямых солнечных лучей

Предельные отклонения поверхности после шпаклевки должны соответствовать требованиям СП 71.13330. «Изоляционные и отделочные покрытия», представленным в таблице 5.

Таблица 5.

№	Категория качества поверхности	Назначение	Требования (методы контроля)
---	--------------------------------	------------	------------------------------

Взам. инв. №	
Подп. и дата	
Инв. № подл.	

Изм.	Лист	№ докум.	Подп.	Дата
------	------	----------	-------	------

№ТК-095

Лист

16

1	2	3	4
1	K1	Поверхности, к декоративным свойствам которых требования не предъявляются (поверхности предназначены под выполнение облицовочных работ различными типами плиток и листовых материалов)	Допускается наличие царапин, раковин, задиrow, следов от инструмента глубиной не более 3 мм (сплошной визуальный осмотр). Тени от бокового света допускаются
2	K2	Поверхности, к декоративным свойствам которых предъявляются обычные требования (поверхности предназначены под выполнение облицовочных работ элементами площадью не менее 900 см ² , нанесение декоративных штукатурок с размером зерна более 1 мм, для нанесения структурных красок и покрытий, для приклейки тяжелых обоев	Допускается наличие царапин, раковин, задиrow глубиной не более 1 мм (сплошной визуальный осмотр). Тени от бокового света допускаются
3	K3	Поверхности, к декоративным свойствам которых предъявляются повышенные требования (поверхности предназначены под выполнение облицовочных работ мелкоштучными и прозрачными элементами, нанесение декоративных штукатурок с размером зерна менее 1 мм, для нанесения неструктурных матовых красок и покрытий, приклейки обоев на бумажной и флизелиновой основе)	Допускается наличие следов от абразива, применяемого при шлифовке поверхности, но не глубже 0,3 мм (сплошной визуальный осмотр). Тени от бокового света допускаются
4	K4	Поверхности, к декоративным свойствам которых предъявляются максимальные требования (поверхности предназначены под выполнение глянцевых облицовок, например под металлические или виниловые обои, нанесение глянцевых красок, глазури или покрытий, нанесение полимерной, тонкослойной, венецианской штукатурки или для иных видов высококачественного глянца, для окраски поверхности тонкослойными полуматовыми или глянцевыми покрытиями с применением аппаратов безвоздушного распыления, для приклейки тончайших металлизированных обоев и глянцевых фотообоев). Рекомендуется при установке бокового освещения	Не допускается наличие царапин, раковин, задиrow, следов от инструмента (сплошной визуальный осмотр). Тени от бокового света не допускаются (сплошная визуальная оценка с помощью ручного бокового светильника)

Взам. инв. №	
Подп. и дата	
Инв. № подл.	

Изм.	Лист	№ докум.	Подп.	Дата

№ТК-095

Лист









17

5. ПОТРЕБНОСТЬ В МАТЕРИАЛЬНО-ТЕХНИЧЕСКИХ РЕСУРСАХ

Перечень материально-технических ресурсов для производства работ для одной бригады приведен в таблице 6.

Примечание: в таблице 6 оборудование и инструменты даны как рекомендуемые, возможна их замена на аналогичные варианты.

Таблица 6.

№ п/п	Наименование	Общий вид	Назначение	Количество на бригаду
1	2	3	4	5
1	Электромиксер или электродрель, частотность вращения не более 600 об/мин		Приготовление раствора	1
2	Насадка венчик для смешивания строительных смесей		Приготовление раствора	1
3	Ведро		Приготовление раствора, перенос раствора	1
4	Кельма штукатурная		Приготовление раствора, ремонтные работы, разравнивание смеси в процессе укладки	1
5	Шпатель узкий		Приготовление раствора, ремонтные работы, разравнивание смеси в процессе укладки	1
6	Шпатель широкий		Нанесение и разравнивание смеси на основание	1
7	Скребок для очистки основания		Очистка поверхности основания	1
8	Валики		Нанесение грунтовки	1

Взам. инв. №	
Подп. и дата	
Инв. № подл.	

Изм.	Лист	№ докум.	Подп.	Дата

№ТК-095

Лист

18







№ п/п	Наименование	Общий вид	Назначение	Количество на бригаду
1	2	3	4	5
9	Распылитель помповый		Распыление грунтовки	1
10	Кисть макловица		Очистка поверхности основания. Нанесение грунтовки	2
11	Пылесос		Для очистки основания перед штукатуркой	
12	Лазерный уровень (нивелир)		Разметочные работы, выставление маяков	1
13	Рулетка 5 м и 10 м		Разметочные работы, выставление маяков	2
14	Ножницы по металлу		Резка профилей	1
15	Нож профессиональный строительный		Резка ПФХ профилей, демпферной ленты, малярного скотча	2
16	Строительный угольник 90°		Измерительные работы, определение угла 90°	1

Изм.	Лист	№ докум.	Подп.	Дата

№ТК-095

Лист

19

№ п/п	Наименование	Общий вид	Назначение	Количество на бригаду
1	2	3	4	5
				
17	Правило трапеция (штукатурное) 1,5 и 2 м		Разравнивание смесей при укладке	2
18	Правило длиной 2 м		Измерительные работы, проверка качества выполненных работ	1
19	Карандаш		Измерительные работы	2
20	Перчатки		Средства индивидуальной защиты	по кол-ву рабочих
21	Очки защитные		Средства индивидуальной защиты	по кол-ву рабочих
22	Спецодежда		Средства индивидуальной защиты	по кол-ву рабочих

Взам. инв. №	
Подп. и дата	
Инв. № подл.	

Изм.	Лист	№ докум.	Подп.	Дата

№ТК-095

Лист

20

6. ТРЕБОВАНИЯ ОХРАНЫ ТРУДА

Для обеспечения безопасных условий производства работ необходимо выполнение следующих требований по охране труда и промышленной безопасности на местах производства работ:

- к работам на любом рабочем месте допускаются работники, имеющие удостоверения на право производства данного вида работ, прошедшие инструктаж по охране труда и годовую проверку знаний, не моложе 18 лет, годные по состоянию здоровья;
- обозначить зону производства работ сигнальным ограждением;
- обеспечить освещение рабочих мест 200 лк.

Рабочим запрещается находиться в местах, не связанных с выполнением работ.

Проверить исправность инструментов, электрооборудования для выполнения работы, расположить их в удобном порядке.

Обо всех неисправностях, обнаруженных при проверке оборудования, инструментов и приспособлений, сообщить лицу, ответственному за содержание инструмента в исправном состоянии и до устранения неисправностей не использовать их в работе.

При работе с вредными материалами следует непрерывно проветривать помещения во время работы, а также в течение 1 часа после ее окончания, применяя естественную или искусственную вентиляцию.

При попадании в глаза плиточного клея: осторожно промыть водой в течение нескольких минут. Снять контактные линзы если Вы ими пользуетесь и если это легко сделать и продолжить промывание глаз. Если раздражение глаз не проходит, обратиться за медицинской помощью.

Каждый работающий на объекте обязан знать и строго соблюдать правила пожарной безопасности.

Ответственность за пожарную безопасность на площадке, соблюдение противопожарных требований действующих норм, своевременное выполнение противопожарных мероприятий, наличие и исправное содержание средств пожаротушения несет персонально руководитель работ.

Перед началом работ должен быть проведен инструктаж для рабочих по правилам пожарной безопасности с оформлением инструктажа в специальном журнале. Лица, не прошедшие инструктаж, к работе не допускаются.

Все средства пожаротушения на площадке содержать в постоянной готовности к применению, использовать только по назначению. Доступ к ним должен быть открыт в любое время. Место установки пожарного инвентаря обозначить соответствующими знаками.

Масляная ветошь, мусор и другие материалы, потенциально опасные к воспламенению, незамедлительно удалять в металлические емкости с плотно закрывающейся крышкой, установленные в пожаробезопасных местах, а затем вывозить. Запрещается пакетирование упаковочных материалов, замазанной ветоши на рабочем месте.

Каждый рабочий, занятый на работах, в случае возникновения пожара обязан:

- немедленно сообщить о пожаре в пожарную службу по тел. 112;
- принять все меры к эвакуации людей и спасению материальных ценностей;
- приступить к тушению пожара своими силами с помощью имеющихся на объекте средств;
- организовать встречу вызванных пожарных не требуется; организовывать встречу и действовать согласно ПЛА обязан Заказчик;

Взам. инв. №	
Подп. и дата	
Инв. № подл.	

Изм.	Лист	№ докум.	Подп.	Дата

№ТК-095

Лист

21

- информировать прибывших пожарных о месте пожара и наличии на объекте людей и пожароопасных веществ и материалов.

Охрана труда при работе с переносным электроинструментом и светильниками, ручными электрическими машинами

К работе с переносным электроинструментом должны допускаться работники, имеющие группу II по электробезопасности.

Перед началом работ с ручными электрическими машинами, переносными электроинструментами и светильниками следует:

- определить по паспорту класс машины или инструмента;
- проверить комплектность и надежность крепления деталей;
- убедиться внешним осмотром в исправности кабеля (шнура), его защитной трубки и штепсельной вилки, целости изоляционных деталей корпуса, рукоятки и крышек щеткодержателей, защитных кожухов;
- проверить четкость работы выключателя;
- выполнить (при необходимости) тестирование устройства защитного отключения (УЗО);
- проверить работу электроинструмента или машины на холостом ходу;
- проверить у машины I класса исправность цепи заземления (корпус машины - заземляющий контакт штепсельной вилки).

Не допускается использовать в работе ручные электрические машины, переносные электроинструменты и светильники с относящимся к ним вспомогательным оборудованием, имеющие дефекты и не прошедшие периодической проверки (испытания).

При пользовании электроинструментом, ручными электрическими машинами, переносными светильниками их провода и кабели должны по возможности подвешиваться.

Непосредственное соприкосновение проводов и кабелей с горячими, влажными и масляными поверхностями или предметами не допускается.

Кабель электроинструмента должен быть защищен от случайного механического повреждения и соприкосновения с горячими, сырыми и масляными поверхностями.

Не допускается натягивать, перекручивать и перегибать кабель, ставить на него груз, а также допускать пересечение его с тросами, кабелями, шлангами газосварки.

При обнаружении каких-либо неисправностей работа с ручными электрическими машинами, переносными электроинструментами и светильниками должна быть немедленно прекращена.

При исчезновении напряжения или перерыве в работе электроинструмент и ручные электрические машины должны отсоединяться от электрической сети.

Работникам, пользующимся электроинструментом и ручными электрическими машинами, запрещается:

- передавать ручные электрические машины и электроинструмент другим работникам;
- разбирать ручные электрические машины и электроинструмент, производить ремонт;
- держаться за провод электрической машины, электроинструмента, касаться вращающихся частей или удалять стружку, опилки до полной остановки инструмента или машины;
- устанавливать рабочую часть в патрон инструмента, машины и изымать ее из патрона, а также регулировать инструмент без отключения его от сети;
- работать с приставных лестниц.

Взам. инв. №	
Подп. и дата	
Инв. № подл.	

Изм.	Лист	№ докум.	Подп.	Дата

№ТК-095

Лист

22